

tediselmedical
AN EXPERT INSIGHT INTO HOSPITAL EQUIPMENT



ARES

POUTRE SUSPENDUE COMPACTE

POUTRE SUSPENDUE COMPACTE



Divers systèmes de fixation au plafond (bras, suspente rotative, suspente fixe, etc.)



Possibilité d'avoir des pôles verticaux avec une grande variété d'accessoires



La possibilité de bénéficier de la face et du dos



Couleurs, HPL, Vinyle et anodisation sur demande



Peinture antibactérienne sur demande



Longueur et spécifications sur demande



Côtés arrondis et lignes géométriques pour un nettoyage optimal



Éclairage LED (Direct, Indirect et Veilleuse)

Espace optimal

ARES est notre mini poutre suspendue au plafond conçue afin d'optimiser l'espace dans les zones critiques et de répondre aux besoins médicaux principaux.

ARES est le meilleur choix pour les procédures moins invasives qui nécessitent une polyvalence opérationnelle. Dans les zones critiques, c'est le choix idéal pour les espaces limités qui nécessitent un soutien dynamique et efficace.

- 1 Suspension Plafonnier
- 2 Profil horizontal
- 3 Plateau pour chariot
- 4 Plateau avec tiroir pour chariot
- 5 Possibilité des accessoires et des équipements

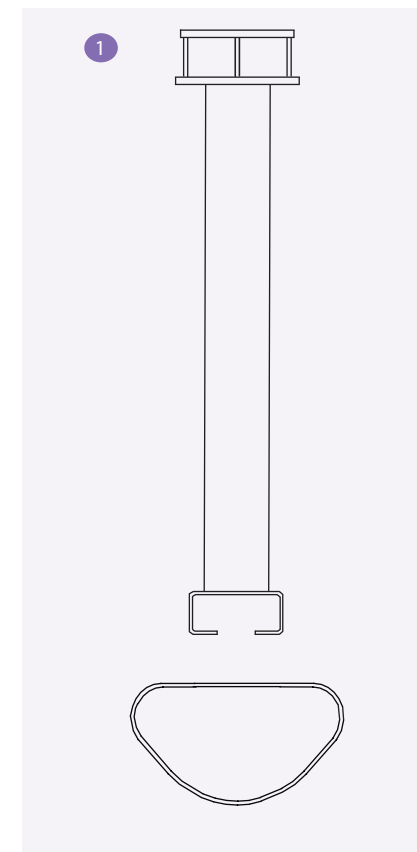

2

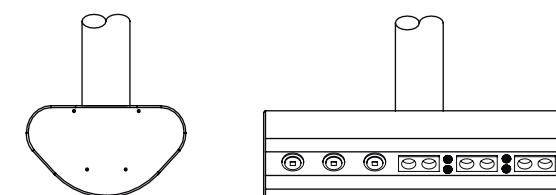

3

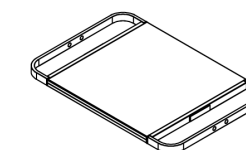

5

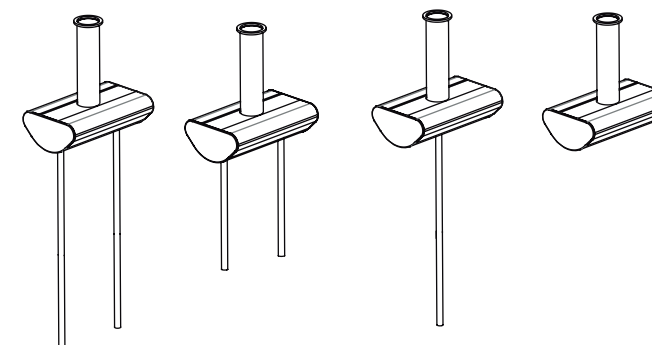

4

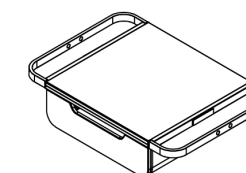

Quelques références

Hospital de Sant Cugat for ICU	Espagne
BGMU Bashklr State Medical University Ufa	Russie
Albertinum Žamberk	République Tchèque
Nemos Maternity SOKOLOV	République Tchèque
Hospital Universitario de Salamanca	Espagne
Hospital La Plana Valencia	Espagne
Taranto Hospital	Italie
Český Krumlov Hospital	République Tchèque

FIXATIONS D'ARES

FIXE

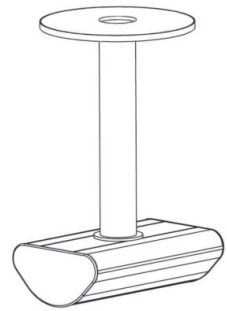

FIXATION AU PLAFOND AVEC BRAS UNIQUE

FIXATION ROTATIVE

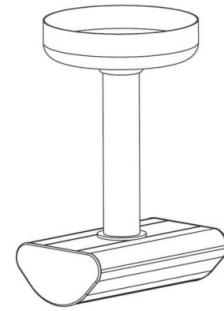

FIXATION AU PLAFOND AVEC DOUBLE BRAS

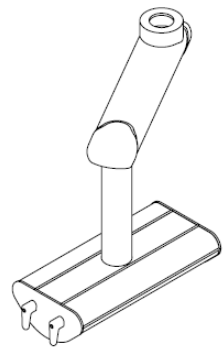

FIXATION AU PLAFOND AVEC BRAS UNIQUE MOTORISÉ

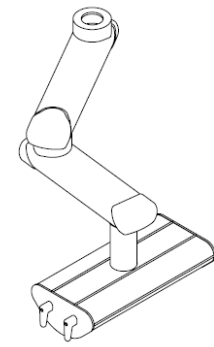

FIXATION AU PLAFOND AVEC DOUBLE BRAS MOTORISÉ

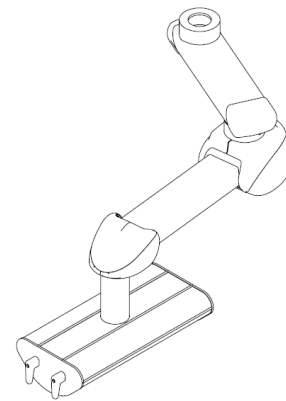
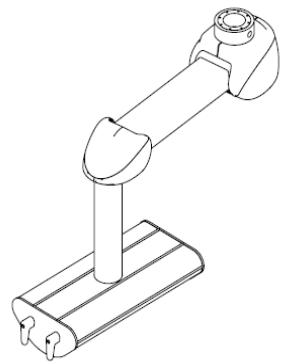

ACCESSOIRES

ARES permet plusieurs paramétrages et adaptations pour la zone d'installation. Elle peut comprendre des pôles verticaux pour le support de divers accessoires.



Rails techniques

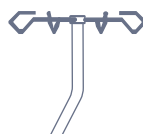

Porte-Sérums et Porte-Pompes



Étagères et tiroirs



Bras Support Moniteur



Lampes d'examen



Paniers médicaux et plus



Tubes verticaux

QUALITÉ

Le système de gestion et les produits de Tedisel sont certifiés ISO 13485 et CE par l'organisme notificateur TÜV RHEINLAND. Tedisel, en tant que fabricant de dispositifs médicaux, possède la licence de fabricant de dispositifs médicaux numéro 6205-PS, accordée par l'Agence espagnole des médicaments et des dispositifs médicaux.

Tous les dispositifs médicaux développés et fabriqués par Tedisel sont régis par la directive européenne 93/42/CEE. Tous les équipements sont homologués et certifiés en matière de sécurité électrique et de compatibilité électromagnétique, conformément aux normes ISO 11197 et EN 60601.

Tedisel Iberica S. L.
Sant LLuc, 69-81
08918 Badalona, BARCELONA, Spain
Tel. +34 93 399 20 58
info@tedisel.com
tediselmedical.com



INF-313-FR

05/2024